

Handbuch

DOOR Video 1WE Set

DOOR Video 2WE Set

DOOR Video Innenstation

DOOR Tastenmodul 3/4WE



Inhaltsverzeichnis

Lieferumfang	4
Einleitung	5
Hinweise zum Handbuch.....	5
Verwendete Symbole für Warnhinweise.....	5
Weitere verwendete Symbole und Kennzeichnungen.....	5
Sicherheitshinweise	6
Allgemeine Sicherheitsbestimmungen.....	6
Installation – Schutzmaßnahmen.....	6
Hinweis zur Videoüberwachung nach DIN 33450.....	6
Produktbeschreibung	7
Bestimmungsgemäßer Gebrauch.....	7
Video-Außenstation	8
Kurzbeschreibung.....	8
Geräteübersicht Video-Außenstation.....	9
Technische Daten.....	9
Video-Innenstation	10
Kurzbeschreibung.....	10
Geräteübersicht Video-Innenstation.....	10
Technische Daten.....	11
Anzeigeelemente.....	11
Bedienelemente.....	11
Menü-Icons.....	12
Versorgungs- und Steuergerät	13
Kurzbeschreibung.....	13
Geräteübersicht.....	13
Technische Daten.....	13
Anzeige- und Bedienelemente.....	13
Montage und Installation	14
Montage Video-Außenstation.....	14
Montage Video-Innenstation.....	16
Montage Versorgungs- und Steuergerät.....	17
Erweiterung auf 3/4 Wohneinheiten (WE).....	18
Leitungen anschließen.....	19
Verdrahtungsbeispiel Einfamilienhaus.....	20
Verdrahtungsbeispiel Zweifamilienhaus.....	21
Verdrahtungsbeispiel Dreifamilienhaus.....	22
Verdrahtungsbeispiel Vierfamilienhaus.....	23
Anschlüsse Video-Außenstation.....	26
Anschlüsse Video-Innenstation.....	27
Anschlüsse Versorgungs- und Steuergerät.....	28
Inbetriebnahme	28
Konfiguration	29
Klingeltasten einrichten.....	29
Namensschild beschriften.....	29
Home Bildschirm.....	30
Einstellungen	32
Datum und Uhrzeit einstellen.....	33
Sprache ändern.....	33

Werkseinstellungen laden	33
Bedienung	34
Interkom (Internrufe)	34
Eingehender Türruf	34
Bilddaten verwalten	35
Menü Speicher	35
Reinigung	36
Konformität	36
Entsorgungshinweise	36
Kontaktadresse.....	36

Lieferumfang

Paketinhalt

Inhalt	Werksnummer	Paket: KBN QTGDOOR1WEAP	Paket: KBN QTGDOOR2WEAP
Versorgungs- und Steuergerät	0050399	1x	1x
Video-Außenstation (1 Taste)	0050397	1x	
Video-Außenstation (2 Tasten)	0050398		1x
Video-Innenstation	0050313	1x	2x

Paket QTGDOOR1WEAP:

1x Steuergerät
1x Hutschiene für Wandmontage
2x Senkschrauben M4x35 mm + 2x Dübel M4x35 mm
4x abnehmbare Steckklemme (4 Pins)
1x Video-Außenstation (Anzahl Klingeltasten 1)
1x Torx-Winkelschraubendreher mit Pin M3
3x Senkschrauben M3,5 mm + 3x Dübel M3,5x35 mm
2x abnehmbare Steckklemme (5 Pins)
1x beschreibbare Namensschildfolie 68 x 48 mm (HxB)
1x Video-Innenstation
1x Montagerahmen für Wandmontage
4x Senkschrauben M4x35 mm + 4 x Dübel M4x35 mm
2x abnehmbare Steckklemme (4 Pins)
1x Handbuch

Paket QTGDOOR2WEAP:

1x Steuergerät
1x Hutschiene für Wandmontage
2x Senkschrauben M4x35 mm + 2x Dübel M4x35 mm
4x abnehmbare Steckklemme (4 Pins)
1x Video-Außenstation (Anzahl Klingeltasten 2)
1x Torx-Winkelschraubendreher mit Pin M3
3x Senkschrauben M3,5 mm + 3x Dübel M3,5x35 mm
2x abnehmbare Steckklemme (5 Pins)
1x beschreibbare Namensschildfolie 68 x 48 mm (HxB)
2x Video-Innenstation
1x Montagerahmen für Wandmontage
4x Senkschrauben M4x35 mm + 4 x Dübel M4x35 mm
2x abnehmbare Steckklemme (4 Pins)
1x Handbuch

Zubehör:

Beschreibung	KBN
TECGET DOOR Video-Innenstation	QTGDOORVIAP
TECGET DOOR Tastenmodul 3/4WE	QTGDOORTM34

Einleitung

Hinweise zum Handbuch



Das Handbuch richtet sich ausschließlich an Elektrofachkräfte.

Das Handbuch beinhaltet wichtige Hinweise zum bestimmungsgemäßen Gebrauch, Installation und Inbetriebnahme. Bewahren Sie das Handbuch an einem geeigneten Ort auf, wo es für Wartung und Reparatur zugänglich ist.

Verwendete Symbole für Warnhinweise

Symbol	Signalwort	Erläuterung
	GEFAHR!	Das Signalwort bezeichnet eine Gefährdung mit einem hohen Risikograd, die, wenn Sie nicht vermieden wird, den Tod oder eine schwere Verletzung zur Folge hat.
	WARNUNG!	Das Signalwort bezeichnet eine Gefährdung mit einem mittleren Risikograd, die, wenn Sie nicht vermieden wird, den Tod oder eine schwere Verletzung zur Folge haben kann.
	VORSICHT!	Das Signalwort bezeichnet eine Gefährdung mit einem niedrigen Risikograd, die, wenn sie nicht vermieden wird, eine geringfügige oder mäßige Verletzung zur Folge haben kann.
	ACHTUNG!	Das Signalwort bedeutet, dass Geräte-, Umwelt- oder Sachschäden eintreten können.

Weitere verwendete Symbole und Kennzeichnungen



Wichtiger Hinweis oder wichtige Information



Videokennzeichnung nach DIN 33450



Handlungsschritt



Querverweis: Weiterführende Informationen zum Thema, siehe Quelle



Aufzählung, Listeneintrag 1. Ebene



Aufzählung, Listeneintrag 2. Ebene



Erläuterung

Sicherheitshinweise

Allgemeine Sicherheitsbestimmungen



Montage, Installation, Inbetriebnahme und Reparaturen elektrischer Geräte dürfen nur durch eine Elektrofachkraft ausgeführt werden.

Halten Sie die geltenden Normen und Vorschriften für die Anlageninstallation ein.



WARNUNG! Lebensgefahr durch elektrischen Schlag

- Beachten Sie bei Arbeiten an Anlagen mit Netzanschluss von 230 V Wechselspannung die Sicherheitsanforderungen nach DIN VDE 0100.
- Eindringen von Flüssigkeiten oder elektrisch leitenden Kleinteilen können einen Kurzschluss, Brand oder elektrischen Schlag verursachen. Deshalb das Gerät nicht mit Wasser oder anderen Flüssigkeiten in Berührung bringen.
- Vermeiden Sie das Eindringen von elektrisch leitenden Kleinteilen in die Lüftungsschlitze.



Beachten Sie bei der Installation die allgemeinen Sicherheitsbestimmungen für Fernmeldeanlagen nach VDE 0800. Unter anderem:

- Getrennte Führung von Starkstrom- und Schwachstromleitungen,
- Mindestabstand von 10 cm bei gemeinsamer Leitungsführung,
- Einsatz von Trennstegen zwischen Stark- und Schwachstromleitungen in gemeinsam genutzten Kabelkanälen,
- Verwendung handelsüblicher Fernmeldeleitungen, z. B. J-Y (St) Y mit 0,8 mm Durchmesser, Vorhandene Leitungen (Modernisierung) mit abweichenden Querschnitten können unter Beachtung des Schleifenwiderstandes verwendet werden.



ACHTUNG! Beschädigung des Versorgungs- und Steuergeräts

Das Gerät entwickelt Wärme. Für ausreichend Belüftung ist zu sorgen. Die Lüftungsschlitze dürfen nicht abgedeckt werden. Vermeiden Sie das Eindringen von elektrisch leitenden Kleinteilen in die Lüftungsschlitze.

Installation – Schutzmaßnahmen

- Außerhalb des Versorgungs- und Steuergeräts muss eine leicht zugängliche Trennvorrichtung zur Netztrennung vorhanden sein.
- Es ist eine Überstrom-Schutzeinrichtung für das Versorgungs- und Steuergerät vorzuschalten.
- Das Versorgungs- und Steuergerät muss so installiert werden, dass der Benutzer nach der Installation keinen direkten Zugang zum Bereich der Netzanschlussklemme hat.
- Das Versorgungs- und Steuergerät entspricht der Überspannungskategorie II.



ACHTUNG! Beschädigung der Geräte durch Überspannung.

Sorgen Sie durch geeignete Blitzschutzmaßnahmen dafür, dass an den Anschlüssen jeweils eine Spannung von 32 V DC nicht überschritten wird.

Hinweis zur Videoüberwachung nach DIN 33450



Das Erstellen und Speichern von Videoaufnahmen können Persönlichkeitsrechte verletzen. Beachten Sie bei der Aufstellung und dem Betrieb von Videokomponenten immer die geltenden Rechts- und Kennzeichnungsvorschriften.

Produktbeschreibung

Bestimmungsgemäßer Gebrauch

Das TECGET DOOR Video 1WE Set und TECGET DOOR Video 2WE Set ist ein Videosprechanlagen-Set ausgestattet mit:

- einer Video-Außenstation (mit 1 oder 2 Tasten), geeignet für die Aufputzmontage,
- Video-Innenstation (TECGET DOOR Video 2WE Set mit zwei Video-Innenstationen) zum Freisprechen, geeignet für die Aufputzmontage,
- Versorgungs- und Steuergerät für die Hutschienenmontage im Schaltschrank.



Für Anwendungen, die vom bestimmungsgemäßen Gebrauch abweichen oder über diesen hinausgehen, übernimmt der Hersteller keine Haftung.

Video-Außenstation

Kurzbeschreibung

- Video-Außenstation zur Aufputzmontage
- für bis zu 2 Wohneinheiten
- mit Zubehör TECGET DOOR Tastenmodul 3/4 WE auf bis zu 4 Wohneinheiten erweiterbar
- 2x steckbare Schraubklemmen
- Front-Gehäuse aus Aluminium
- Innengehäuse aus Kunststoff
- weiße LED für Nahfeldbeleuchtung im Dunkeln (Nachtbetrieb)
- Lichtsensor
- Lautstärke Lautsprecher manuell einstellbar am Gerät
- beleuchtetes Namensschild
- beschreibbare Namensschildfolie 68x48 mm (H x B)
- Color-Kamera 900 TVL
- diagonaler Erfassungswinkel 120°
- zusätzliches Relais für automatischen Türöffner
- staub und wasserdicht (IP54)

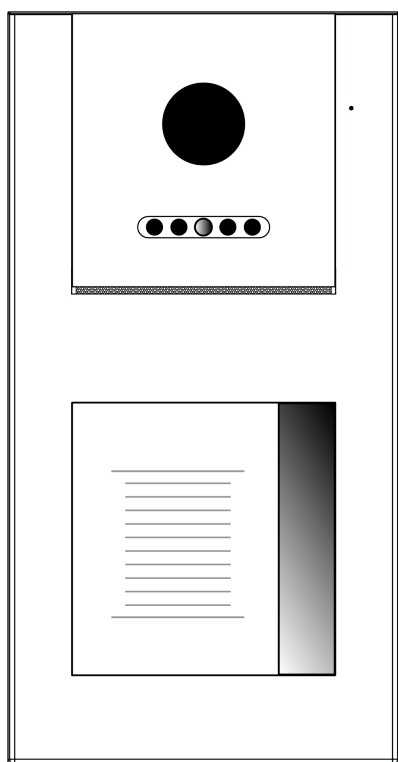

Video-Außenstation mit 1 Taste

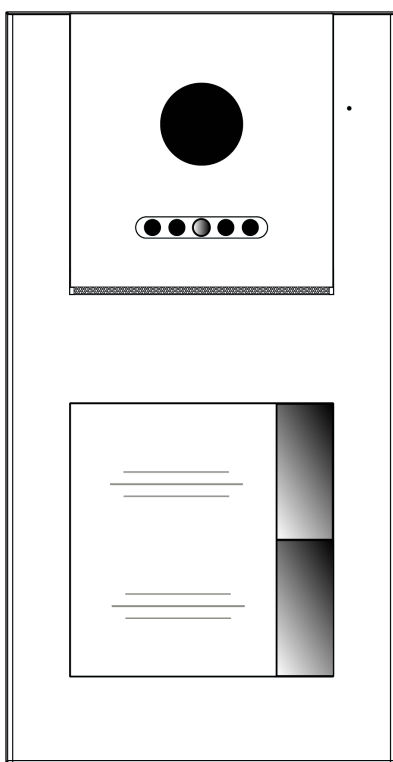

Video-Außenstation mit 2 Tasten

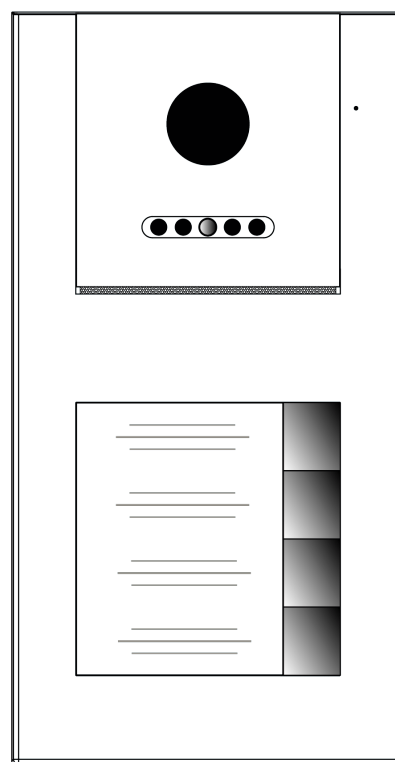

Video-Außenstation mit dem
TECGET DOOR Tastenmodul
3/4 WE (als Zubehör erhältlich,
Seite 4)

Geräteübersicht Video-Außenstation



Abb. 1: Geräteübersicht Video-Außenstation

- | | | | |
|---|--|----|----------------------------------|
| 1 | Mikrofon | 10 | Jumper (NC oder NO) |
| 2 | Lautsprecher | 11 | Kabeldurchführung |
| 3 | Anschlüsse (BUS, BUS, CV-, CV+ CCTV) | 12 | Klingeltasten |
| 4 | Anschluss für Namensschildbeleuchtung | 13 | Befestigungsschraube Frontblende |
| 5 | DIP-Schalter (DIP 1 bis 8) | 14 | Namensschild |
| 6 | ohne Funktion | 15 | Lichtsensor |
| 7 | Lautstärke Lautsprecher | 16 | LEDs |
| 8 | Anschlüsse (NO, COM, AP-, AP+ und GND) | 17 | Kamera |
| 9 | Befestigungsbohrungen Wandmontage | | |

Technische Daten

Versorgungsspannung	+30 V \pm 2 V (Versorgungs- und Steuergerät)
Eingangsstrom	Ruhe: I = 12 mA Aktiv: 70 mA
Schutzart	IP54
zulässige Umgebungstemperatur	-20 ... +55 °C
Gehäuse	Aluminium und Kunststoff
Abmaße (in mm)	H 176 x B 90 x T 27
Gewicht	404 g

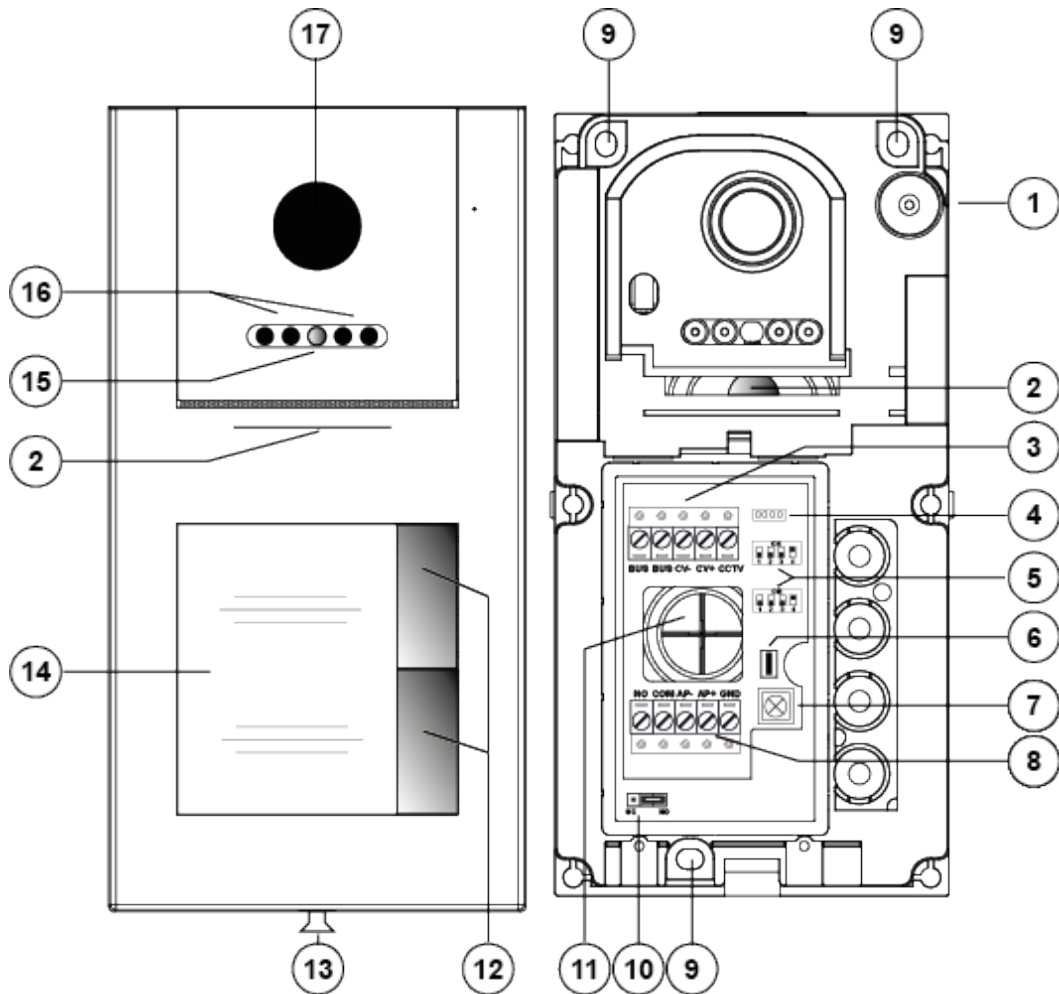
Video-Innenstation

Kurzbeschreibung

- Video-Innenstation zur Aufputzmontage (Alternativ: auf UP-Dose)
- Freisprechen
- Navigation über Touchscreen
- kapazitiver 7 Zoll Touchscreen mit 5 Direktwahltasten (Sprechen, Lautstärke, Ruf AUS-Taste, Funktionstaste und Türöffnertaste)
- Auswahl aus 6 verschiedenen Tönen für Tür- und Internrufe
- interner Speicher für ca. 100 Bilder
- Karten-Slot für Micro SD-Karte, 8 - 32 GB (Micro SD-Karte (8-32 GB) nicht im Lieferumfang enthalten)
- Helligkeit, Farbe und Kontrast einstellbar
- Ruftonunterscheidung Tür- und Internrufe
- automatische Aufzeichnung von Bildern bei einem Türruf
- Internrufe zu anderen Video-Innenstationen
- integriertes Relais für Zusatzläutewerk (30 V AC/DC 1A)

Geräteübersicht Video-Innenstation



Abb. 2: Geräteübersicht Video-Innenstation

Ausrichtung Anschlussklemmen

- | | |
|--|---|
| <ul style="list-style-type: none"> 1 Touchscreen 2 Micro SD-Kartenslot für Micro SD-Karte (8-32 GB) 3 Mikrofon 4 Schnellwahltasten 5 Lautsprecher | <ul style="list-style-type: none"> 6 Anschlüsse (BUS 1, BUS 2, 24 V und GND) 7 DIP-Schalter (DIP 1 bis 8) 8 Anschlüsse (COM, NO, SW- und SW+) 9 Montagerahmen für Wandmontage 10 LED (rot oder grün), siehe Seite 11 Anzeige- und Bedienelemente |
|--|---|



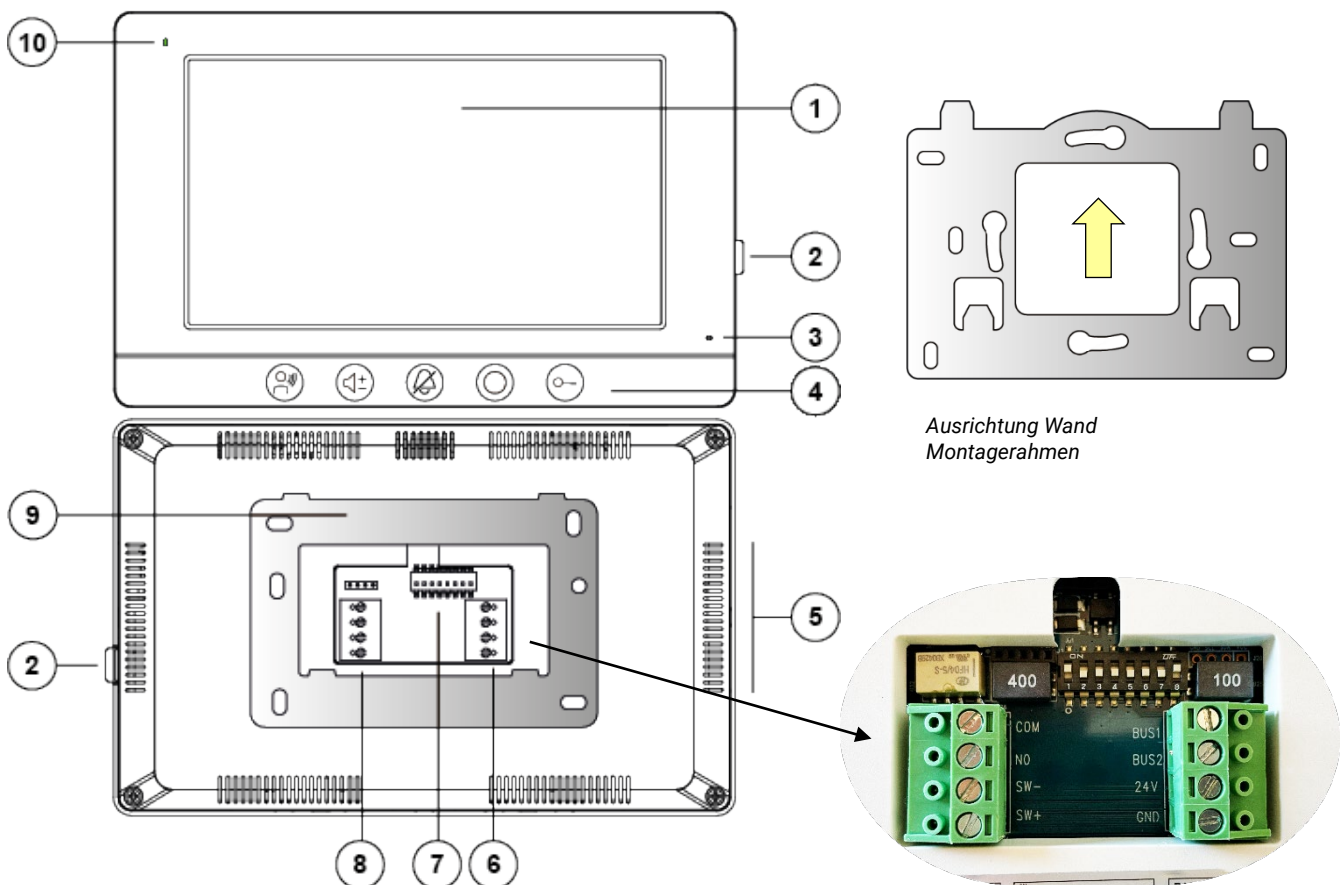

Technische Daten

Versorgungsspannung	+30 V \pm 2 V (Versorgungs- und Steuergerät)
Eingangsstrom	Ruhe: I = 70 mA Aktiv: 245 mA
Videomodul	Touchscreen
Bildschirmdiagonale	7 Zoll
Auflösung	800 x 480
zulässige Umgebungstemperatur	-10 ... +40 °C
Gehäuse	Kunststoff
Abmaße (in mm)	H 154 x B 222 x T 15 (ohne Montageplatte)
Gewicht	359 g



















Anzeigeelemente

 LED rot/grün	<ul style="list-style-type: none">• LED grün an: Rufton aktiviert• LED rot an: Rufton deaktiviert• LED grün oder rot blinken: verpasster Türruf• aus: Gerät nicht im Betrieb
--	---

Bedienelemente

 Sprechentaste	<ul style="list-style-type: none">• Gesprächsannahme, Sprechen aktivieren bei Tür- und Internruf.
 Lautstärketaste	<ul style="list-style-type: none">• Rufton- und Gesprächslautstärke einstellen
 Ruf AUS-Taste	<ul style="list-style-type: none">• Rufton deaktivieren
 Menütaste	<ul style="list-style-type: none">• Menü aufrufen
 Türöffnertaste	<ul style="list-style-type: none">• löst einen angeschlossenen Türöffner aus

Menü-Icons

 Klingelton	Ruftoneinstellungen für Tür- und Internrufe	 Bildschirm AUS	Bildschirm ausschalten
 Datum & Uhrzeit	Datum und Uhrzeit einstellen	 Sprache	Sprache einstellen
 Speicher	Menü Micro SD-Karte und interner Speicher (löschen, kopieren und formatieren)	 Reset	Werkseinstellungen laden
	Ruf AUS de-/aktivieren		Menü Bildaufnahme (automatische Bildaufnahme de-/aktivieren)
	Menü Videoaufnahme (automatische Videoaufnahme de-/aktivieren)		Hintergrundbild ändern
	Micro SD-Karte nicht gesteckt / gesteckt 8 – 32 GB		
 Foto	Bild aufnehmen	 Video-Aufnahme	Video aufnehmen
 Kamera wechseln	Videobildaufschaltung einer Außenstation oder Kamera		• Sprechverbindung zu Außenstation oder Innenstation herstellen
			• Sprechverbindung beenden
 Einstellungen	Menü Einstellungen (Helligkeit, Farbe, Kontrast und Lautstärke)	 Home	HOME-Taste zurück zum Startbildschirm

Versorgungs- und Steuergerät

Kurzbeschreibung

- zentrale Versorgung und Steuerung
- LED-Betriebsanzeige
- Steckbare Anschlussklemmen
- Montage auf Hutschiene



Maximal 4 Video-Innenstationen können mit einem Versorgungs- und Steuergerät betrieben werden.

Geräteübersicht



Abb. 3: Geräteübersicht Versorgungs- und Steuergerät

- | | | | |
|---|---|---|---|
| 1 | Türöffnerrelais frei, NO, COM und NC (30 V AC/DC 3A) | 5 | Betriebs LED |
| 2 | Anschlüsse Außenstation (BUS 1 IM, BUS 2 IM, BUS 1 DS und BUS 2 DS) | 6 | Anschlüsse Innenstationen (BUS OUT 1, BUS OUT 2 und BUS OUT 2) |
| 3 | Hutschienebefestigung | 7 | Optional: Anschlüsse Innenstationen (BUS OUT 3, BUS OUT 3, BUS OUT 4 und BUS OUT 4) |
| 4 | Anschluss Stromversorgung (N N L L) | | |

Technische Daten

Versorgungsspannung	Integriertes Netzteil 100 – 240 V AC; 0,6 A; 50 – 60 Hz
Leistungsaufnahme	max. 53,5 W
Ruheleistung	0,5 W
Ausgangsspannung	30 V DC \pm 2 V, 1,5 A
Schutzart	IP30
zulässige Umgebungstemperatur	-10 ... +40 °C
Gehäuse	Reiheneinbaugeschäft 8 TE nach DIN 43880 für Hutschiene (DIN EN 60175)
Abmessung (in mm)	H 97,5 x B 140 x T 58,5
Gewicht	390 g
Türöffnerrelais	30 V AC/DC 3 A

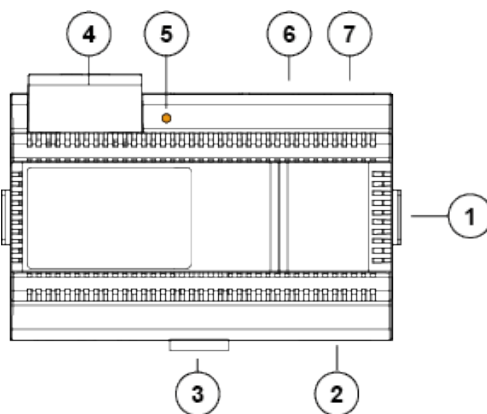
Anzeige- und Bedienelemente



LED rot

- **AUS:** Gerät nicht in Betrieb
- **AN:** Gerät in Betrieb

Montage und Installation

Montage Video-Außenstation

Montageort

Um eine gute Videoqualität zu erreichen, vermeiden Sie die Ausrichtung der Kamera auf:

- Sonneneinstrahlung,
- starke Lichtquellen und
- helle oder stark reflektierende Wände.

Montagehöhe

Berücksichtigen Sie bei der Wahl der Montagehöhe der Video-Außenstation den Erfassungswinkel der Kamera. Personen mit durchschnittlicher Körpergröße werden bei einer Montagehöhe von 1,60 m über dem Boden optimal erfasst.



Abb. 4: Montagehöhe Video-Außenstation



ACHTUNG! Beschädigung des Gerätes.

Dichten Sie die Außenstation unter keinen Umständen mit Silikon, Fassadenputz, jeglicher Farbe oder ähnlichem ab!

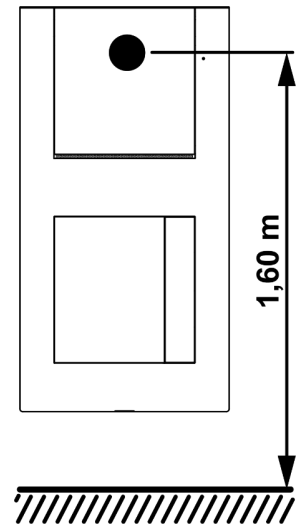
Eine zu hohe Luftfeuchtigkeit z. B. zwischen Hauswand und Dämmung oder durch frisch verputzte Fassaden kann zur Kondensation an der Video-Außenstation führen. Für den Fall, dass Kondenswasser auftritt, muss dies ablaufen bzw. verdunsten können.

Gehäuse öffnen

- ▶ Lösen Sie die Sicherungsschraube mit dem Winkelschraubendreher (im Lieferumfang).
- ▶ Ziehen Sie das Gehäuseoberteil unten von der Rückwand ab.
- ▶ Nehmen Sie das Gehäuseoberteil nach oben hin ab.
- ▶ Legen Sie das Gehäuseoberteil auf eine saubere und trockene Oberfläche ab.
- ▶ Entfernen Sie die 2 Kreuzschlitzschrauben von der Namensschildbeleuchtung.
- ▶ Entnehmen Sie vorsichtig die Namensschildbeleuchtung aus der Rückwand. Diese ist mit einem Kabel mit der Rückwand verbunden.



Abb. 5: Video-Außenstation öffnen

Wandmontage Video-Außenstation

- ▶ Positionieren Sie die Rückwand über dem Kabelauslass an der Wand.

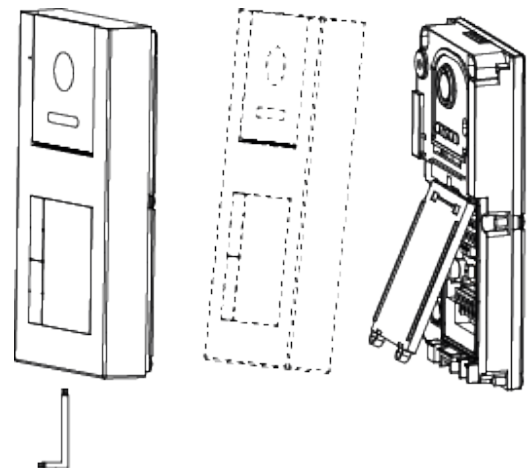

Achten Sie auf die Montagehöhe von 1,60 m.
▶ Setzen Sie ggf. eine zusätzliche Gerätedose auf 1,60 m Höhe.

- ▶ Richten Sie die Rückwand senkrecht an der Wand aus.
- ▶ Achten Sie darauf, dass die Kamera nach oben zeigt.
- ▶ Zeichnen Sie mit einem Bleistift die Positionen der Bohrlöcher an.



Alternative: Verwenden Sie zum Anzeichnen der Bohrlöcher die Bohrschablone. Sie finden diese auf der Seite xx.

- ▶ Fertigen Sie 3 Bohrlöcher an.
- ▶ Reinigen Sie die Bohrlöcher.
- ▶ Setzen Sie 3 Dübel in die Bohrlöcher (im Lieferumfang) ein.
- ▶ Führen Sie das Anschlusskabel durch die Kabelführung.
- ▶ Befestigen Sie die Rückwand mit 3 Schrauben (im Lieferumfang) an der Wand.



ACHTUNG! Funktionsverlust

Achten Sie darauf, dass Sie die Leitungen nicht auf der Rückseite der Video-Außenstation eingeklemmt werden.

- ▶ Stecken Sie die Anschlussklemmen auf.
- ▶ Legen Sie das Namensschild ein.

Gehäuse schließen

- ▶ Schließen Sie die Video-Außenstation in umgekehrter Reihenfolge.



Abb. 6: Wandmontage Video-Außenstation



Abb. 7: Namensschild einlegen

Montage Video-Innenstation

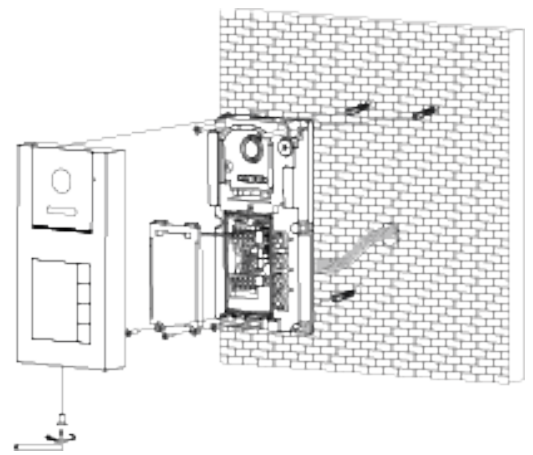
Montagehöhe

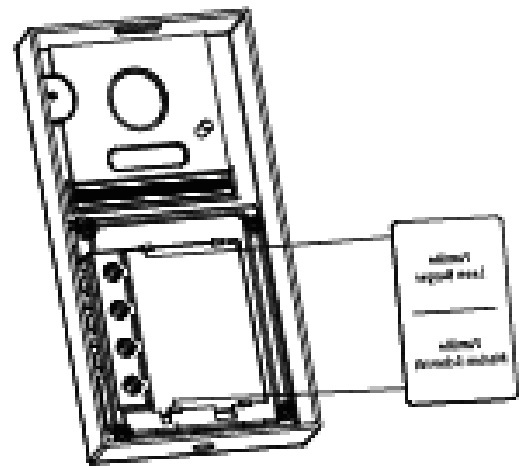

Für eine optimale Bedienung empfehlen wir eine Montagehöhe von 1,60 m (Geräte-Unterkante) über dem Boden.



Abb. 8: Montagehöhe Video-Innenstation

Montagerahmen montieren

Der Montagerahmen kann direkt an eine Wand oder auf eine Unterputzdose geschraubt werden.

Unterputzdose:

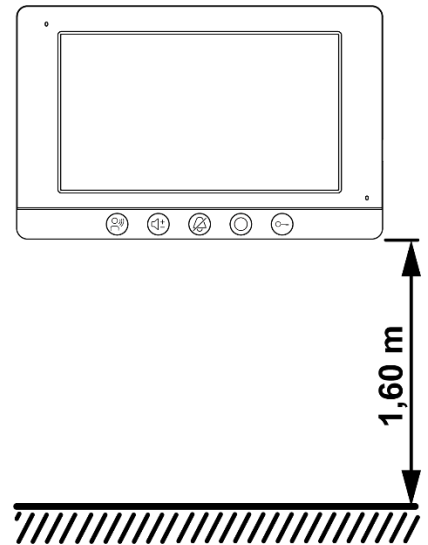
- ▶ Führen Sie das Anschlusskabel durch den Montagerahmen.
- ▶ Befestigen Sie den Montagerahmen mit geeigneten Schrauben (nicht im Lieferumfang) auf der Unterputzdose.



Abb. 9: Montagerahmen



Achten Sie auf die Einbaulage. Die Aufnahmehaken des Montagerahmen zeigen dabei nach oben.

Aufputzmontage mit Dübel:

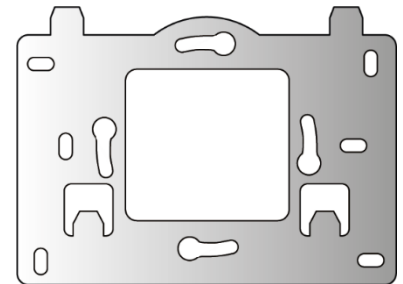
- ▶ Führen Sie das Anschlusskabel durch den Montagerahmen.
- ▶ Richten Sie den Montagerahmen senkrecht an der Wand aus.
- ▶ Zeichnen Sie mit einem Bleistift die Positionen der Bohrlöcher an.
- ▶ Fertigen Sie die 4 Bohrungen an.
- ▶ Reinigen Sie die Bohrlöcher.
- ▶ Setzen Sie 4 Dübel in die Bohrlöcher (im Lieferumfang) ein.
- ▶ Befestigen Sie den Montagerahmen mit 4 Schrauben (im Lieferumfang) an der Wand.



Abb. 10: Wandmontage Video-Innenstation

Aufsetzen der Video-Innenstation

- ▶ Setzen Sie die Video-Innenstation mit leichtem Druck auf den Montagerahmen auf.
- ▶ Achten Sie darauf, dass alle 4 Aufnahmehaken in die Aussparung der Video-Innenstation geführt sind.
- ▶ Schieben Sie die Video-Innenstation mit leichtem Druck nach unten.
- ▶ Kontrollieren Sie den festen Sitz der Video-Innenstation.

Micro SD-Karte einsetzen

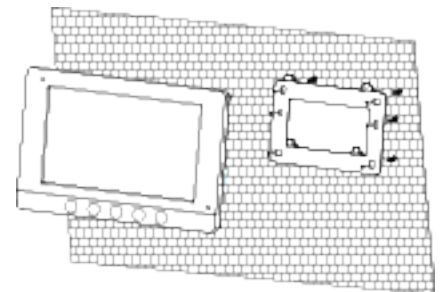

- Verwenden Sie nur eine Micro-SDHC-Karte mit 8 - 32 GB.
- Die Micro SD-Karte muss vor der ersten Benutzung von der Video-Innenstation formatiert werden, siehe Seite 35 Menü Speicher.

- ▶ Setzen Sie die Micro SD-Karte (8-32 GB) in die dafür vorgesehene Halterung ein.
- ▶ Tippen Sie auf den Bildschirm. Der Startbildschirm wird Ihnen angezeigt.
- ▶ Tippen Sie auf den Button Speicher. Das Menü Speicher wird Ihnen angezeigt.
- ▶ Tippen Sie auf den Button Format. Die Micro SD-Karte (8-32 GB) wird formatiert und ist danach einsatzbereit.



Abb. 10: Micro SD-Karte (8-32 GB) einsetzen

Montage Versorgungs- und Steuergerät

Das Versorgungs- und Steuergerät kann auf eine DIN-Schiene 35 mm (DIN EN 50022) in einem Schaltschrank aufgesetzt werden. Alternativ können Sie auch die mitgelieferte Hutschiene montieren und verwenden.

Montage auf der Hutschiene

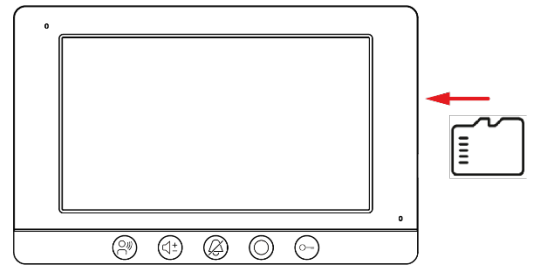
- ▶ Setzen Sie das Versorgungs- und Steuergerät auf die Hutschiene auf.
- ▶ Rasten Sie das Versorgungs- und Steuergerät mit leichtem Druck ein.
- ▶ Prüfen Sie, ob die Verriegelung sicher eingerastet ist.

Demontage von der Hutschiene

- ▶ Drücken Sie mit einem Schraubendreher die Hutschieneverriegelung des Gehäuses nach unten.
- ▶ Ziehen Sie das Versorgungs- und Steuergerät von der Unterseite der Hutschiene weg und heben Sie es ab.



Abb. 11: Montage Versorgungs- und Steuergerät



WARNUNG! Lebensgefahr durch elektrischen Schlag

Das Fehlen der Schutzabdeckung für den 230 V Anschluss, kann schwere Verletzungen oder den Tod zur Folge haben. Stecken Sie die Schutzabdeckung auf die 230 V – Anschlüsse, um schwere Verletzungen oder den Tod zu vermeiden.

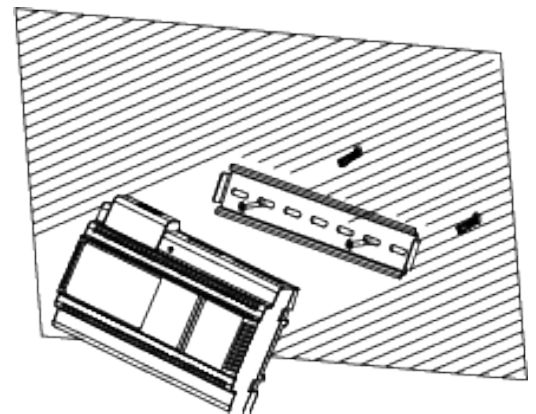

Abb. 12: Schutzabdeckung 230 V

Erweiterung auf 3/4 Wohneinheiten (WE)

Die Video-Außenstation kann mit dem Zubehör TECGET DOOR Tastenmodul 3/4 WE (KBN: QTG-DOORTM34) auf 3 oder 4 WE erweitert werden.

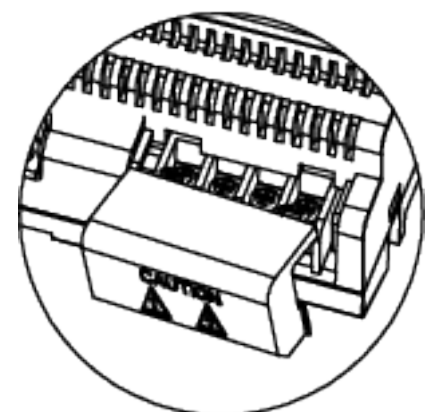

► Schalten Sie die Anlage Spannungsfrei.

Gehäuse öffnen

- Lösen Sie die Sicherungsschraube mit dem Winkelschraubendreher (im Lieferumfang).
- Ziehen Sie das Gehäuseoberteil unten von der Rückwand ab.
- Nehmen Sie das Gehäuseoberteil nach oben hin ab.
- Legen Sie das Gehäuseoberteil auf eine saubere und trockene Oberfläche ab.



Abb. 13: Video-Außenstation öffnen

- Entfernen Sie 4 Schrauben auf der Rückseite des Gehäuseoberteils.
- Entfernen Sie das Tastenmodul aus dem Gehäuseoberteil.
- Setzen Sie das neue Tastenmodul ein.
- Schrauben Sie das neue Tastenmodul mit 4 Schrauben fest.
- Ändern Sie die Position der DIP-Schalter 5 und 6, siehe Anschlüsse Video-Außenstation Seite 26.

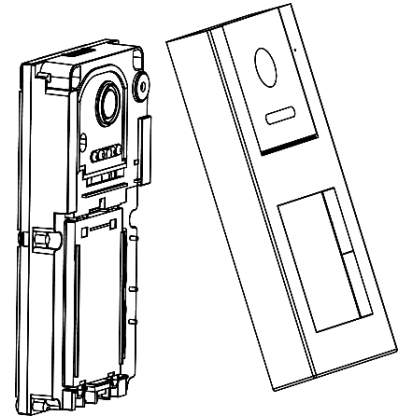

Abb. 14: Tastenmodul im Gehäuseoberteil austauschen

Bit 5-6	00/11	10	01**
Funktion	1x WE*	2x WE*	4x WE*

* Wohneinheit(en)

** 3 WE verhalten sich genauso wie 4 WE

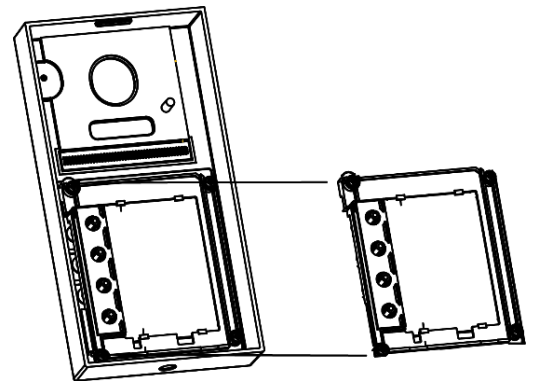
- Schließen Sie das Gehäuse der Außenstation.
- Schalten Sie die Netzspannung ein.



Abb. 15: Zubehör TECGET DOOR Tastenmodul 3/4WE eingesetzt

Leitungen anschließen

Anschlussleitungen

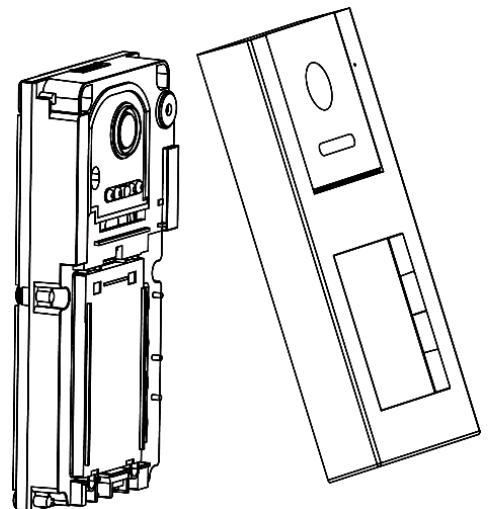

Zulässiger Querschnitt (Durchmesser): 0,6 bis 0,8 mm²
 Max. Anzahl Drähte pro Klemmenkontakt: 2 x 0,8 mm²

- ▶ Schließen Sie weitere Adern mit Hilfsklemmen an.
- ▶ Verwenden Sie nur Anschlussleitungen aus gleichem Material und mit gleichem Durchmesser in einem Klemmenkontakt.

Leitungslängen

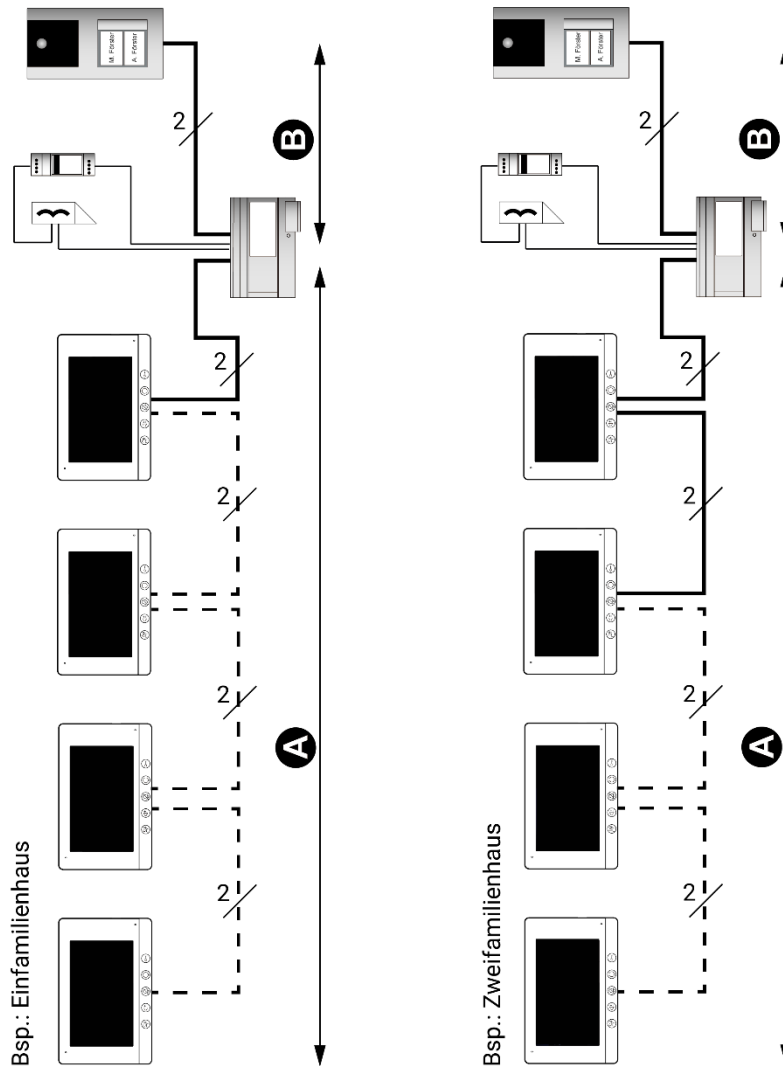

Kabeltyp	A	B
2-adrige Kupferleitung unverdrillt (Litze) z.B. Klingelleitung YR 8 x 0,8 mm ²	30 m	30 m
2-adrige Kupferleitung verdrillt (z.B. J- Y(ST)Y 2 x 2 x 0,6 mm ²)	60 m	60 m
CAT5 und CAT7	60 m	60 m



Schließen Sie die Leitungen gemäß der Beschriftung (Typenschild) an.

Verdrahtungsbeispiel Einfamilienhaus

Optional können 3 weitere Innenstationen angeschlossen werden.

Hinweis: Setzen Sie den Abschlusswiderstand, wenn die Video-Innenstation am Ende eines Videostranges installiert ist. Der DIP-Schalter Nr. 8 muss hierbei auf ON stehen.

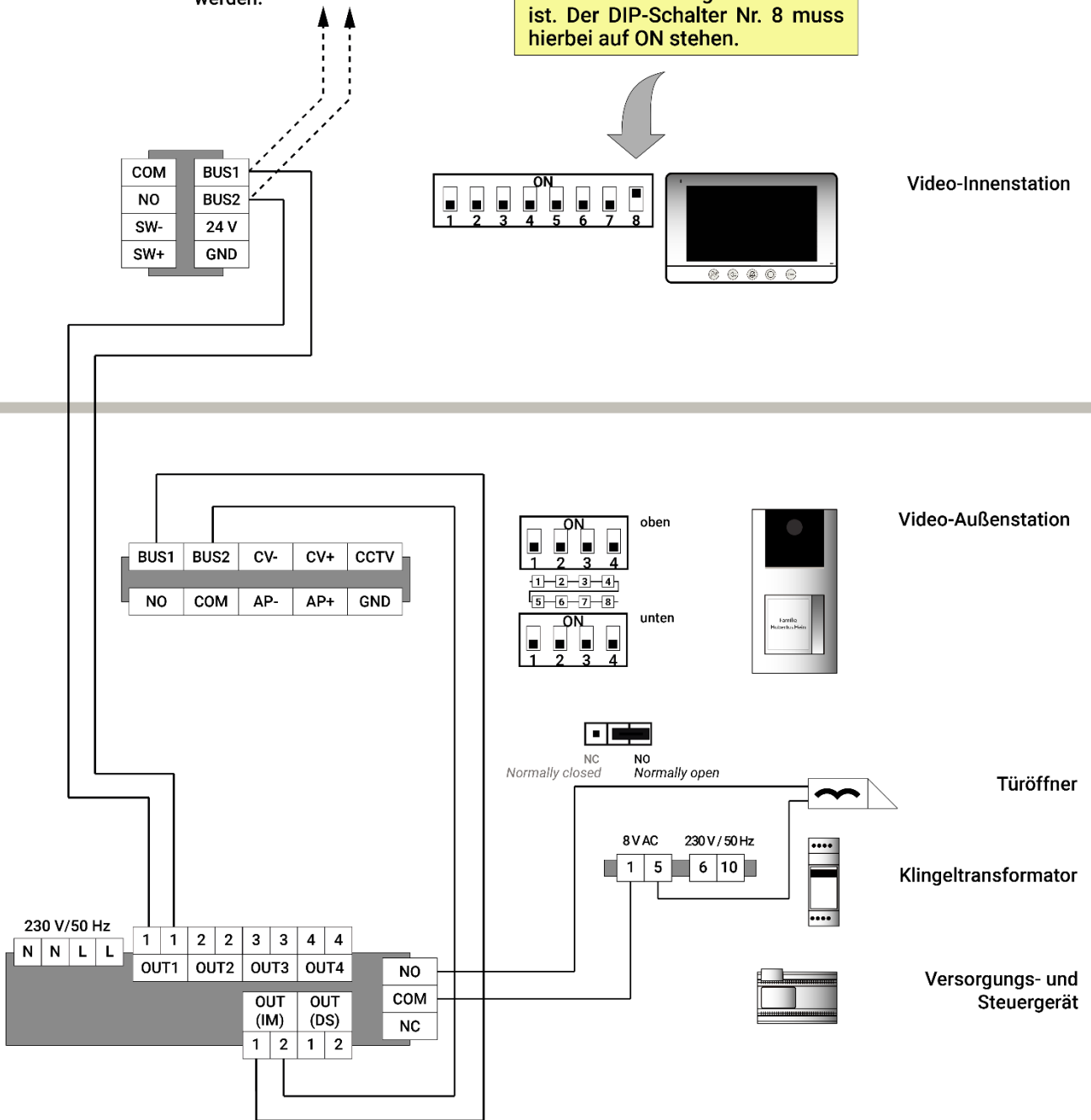

Verdrahtungsbeispiel Zweifamilienhaus

Hinweis: Setzen Sie den Abschlusswiderstand, wenn die Video-Innenstation am Ende eines Videostranges installiert ist. Der DIP-Schalter Nr. 8 muss hierbei auf ON stehen.

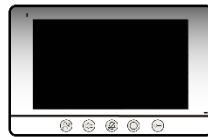
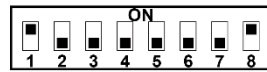
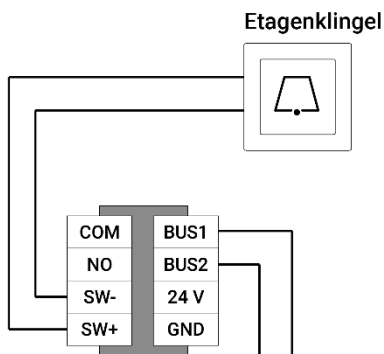

Video-Innenstation

Hinweis: Setzen Sie den Abschlusswiderstand, wenn die Video-Innenstation am Ende eines Videostranges installiert ist. Der DIP-Schalter Nr. 8 muss hierbei auf ON stehen.

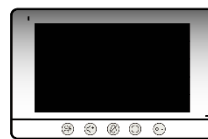
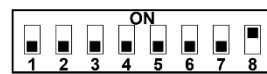
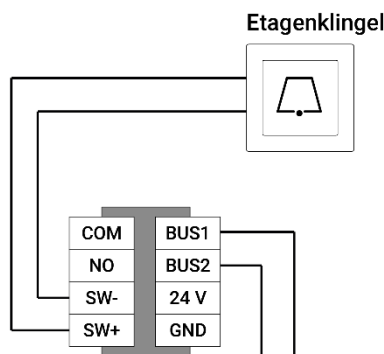

Video-Innenstation

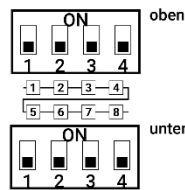
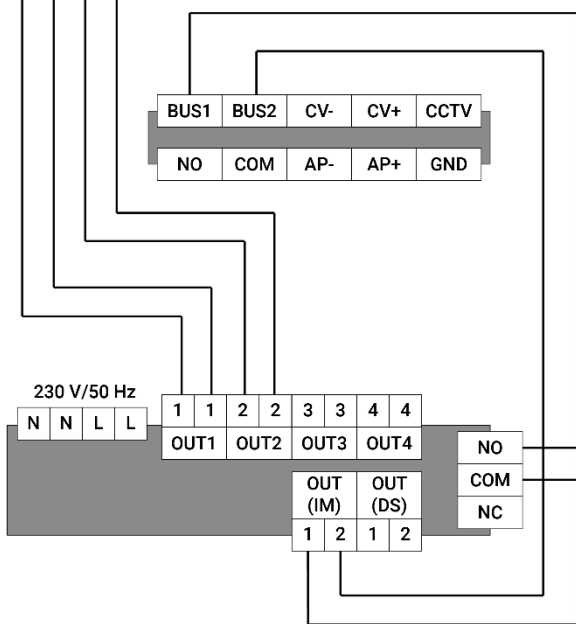

Video-Außenstation

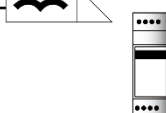

Türöffner

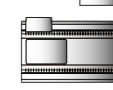
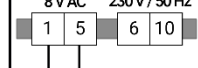

Klingeltransformator

Versorgungs- und Steuergerät

Verdrahtungsbeispiel Dreifamilienhaus

Hinweis: Setzen Sie den Abschlusswiderstand, wenn die Video-Innenstation am Ende eines Videostranges installiert ist. Der DIP-Schalter Nr. 8 muss hierbei auf ON stehen.

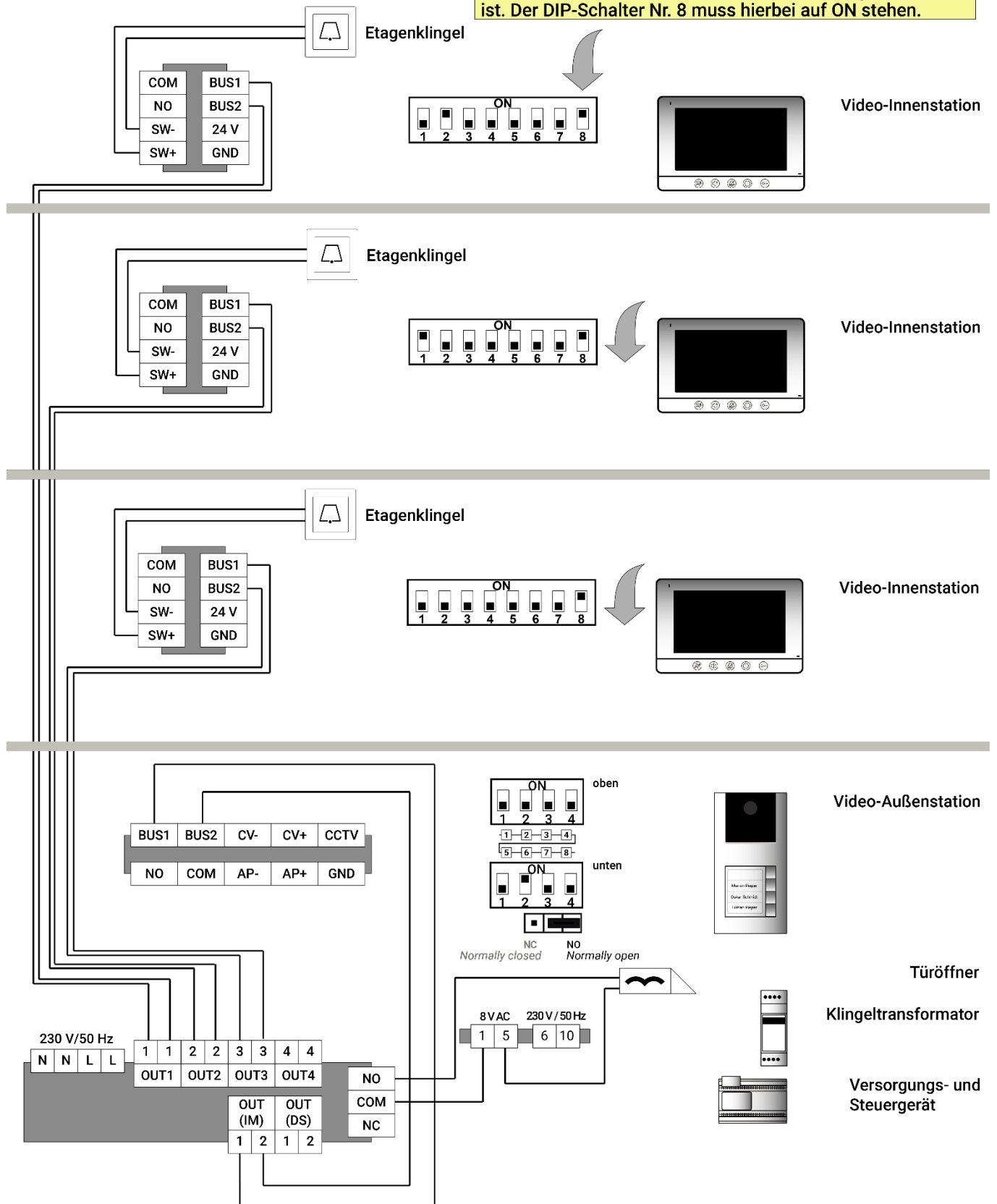

Verdrahtungsbeispiel Vierfamilienhaus

Hinweis: Setzen Sie den Abschlusswiderstand, wenn die Video-Innenstation am Ende eines Videostranges installiert ist. Der DIP-Schalter Nr. 8 muss hierbei auf ON stehen.

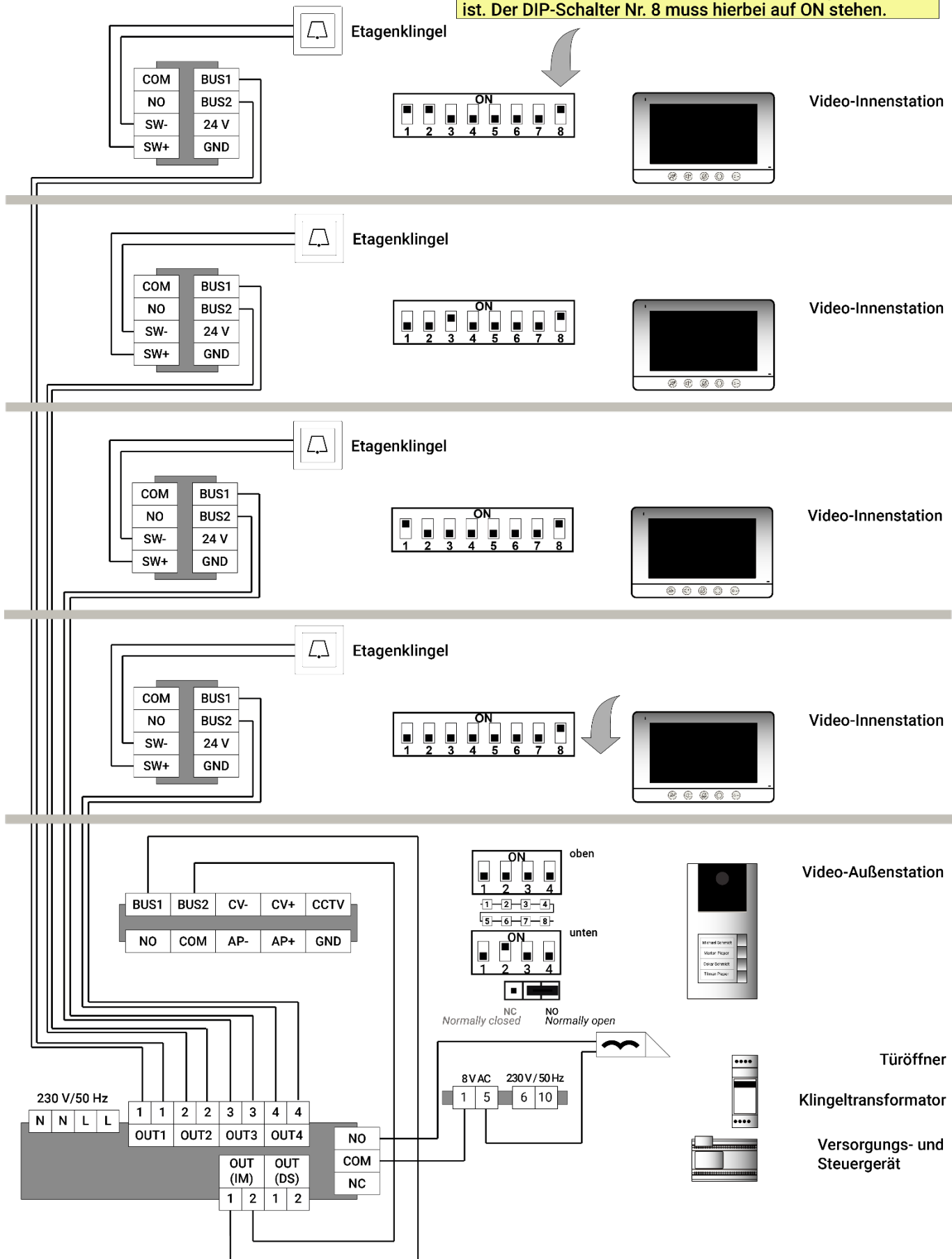

Verdrahtungsbeispiel Zweifamilienhaus (plus 1 Innenstation pro Wohnung)

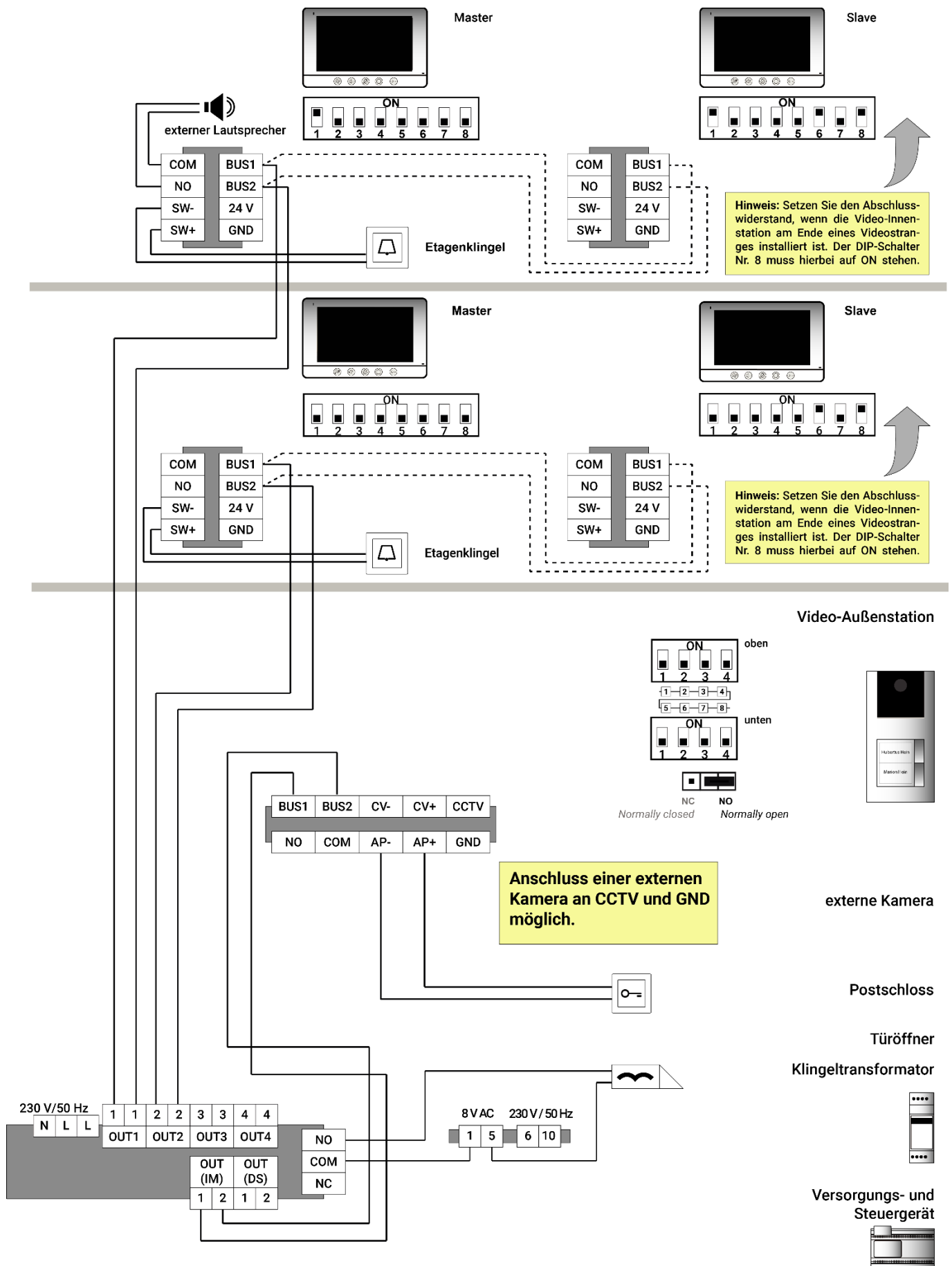

Verdrahtungsbeispiel Zweifamilienhaus (plus 2 Innenstation pro Wohnung)

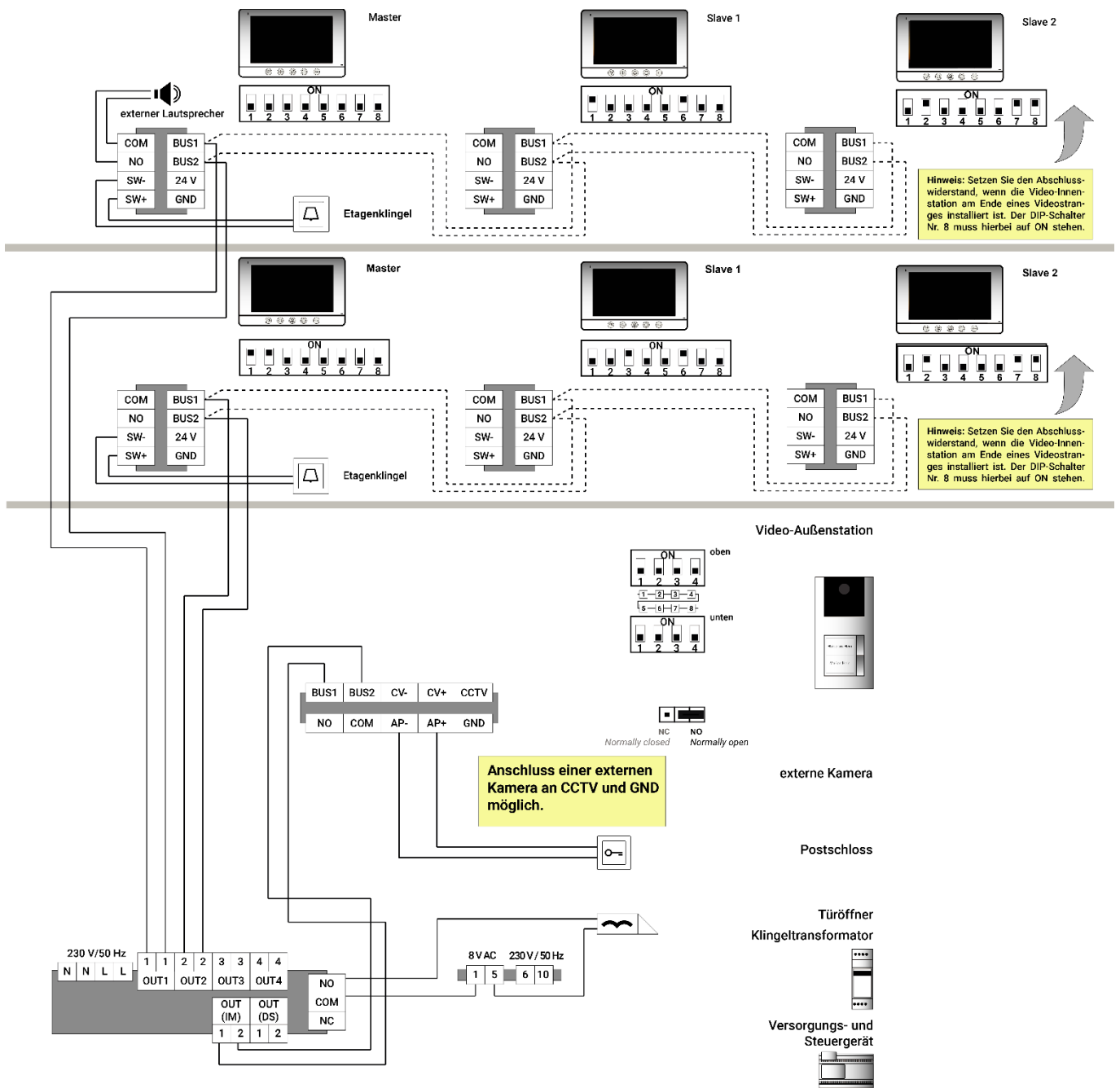

Anschlüsse Video-Außenstation

Anschlussklemmen

BUS / BUS Anschluss BUS
CV- / CV+ Anschluss Türöffner 1 (12 V DC 160 mA)

CCTV / GND Anschluss externe Kamera

NO / COM Anschluss Türöffner (mit externem Netzteil)
 30 V AC/DC 3 A

AP- / AP+ Taster für Türöffner (Postschloss)

DIP-Schalter

DIP-Schalter 1 und 2:

- Adressen der Klingeltasten der Video-Außenstation
- maximal sind 4 Klingeltasten pro Video-Außenstation möglich

Bit 1-2	00	10	01	11
Funktion	AS* 1 Klingel- taste	AS* 2 1 Klingel- taste	AS* 3 1 Klingel- taste	AS* 4 1 Klingel- taste

* Video-Außenstation

DIP-Schalter 3:

- Tastenton oder Qittungston aktivieren

DIP-Schalter 4:

- Klingelton de-/aktivieren

Bit 4	0	1
Funktion	deaktiviert	aktiviert

DIP-Schalter 5 und 6:

- Wird für die Anzahl der Wohneinheiten verwendet bis optional und max. 4 Wohneinheiten (4x Video-Innenstation)

Bit 5-6	00/11	10	01
Funktion	1x WE*	2x WE*	4x WE**

* Wohneinheit(en)

** **3 WE verhalten sich genauso wie 4 WE**

DIP-Schalter 7 und 8:

- Einstellungen Türöffner

Bit 7-8	00	01	10	11
Funktion	Relais Türstation / Relais Steuergerät / Türöffnersignalton	nur Relais Türstation + Türöffnersignalton	nur Türöffner- signalton	nur Relais Steuergerät + Türöffnersignalton



Die Änderungen haben keine Auswirkungen auf die Funktion des Türöffners an der Innenstation. Änderungen wirken nur in Verbindung mit dem Türöffnertaster AP- AP+ an der Video-Außenstation.

Jumper:

- Umschalten von NO (Normally open) auf NC (Normally closed)

Potentiometer:

- Lautstärke Lautsprecher einstellen (nach links leiser, nach rechts lauter)



Abb. 16: Anschlüsse Video-Außenstation

Anschlüsse Video-Innenstation

Anschlussklemmen

- COM / NO** Anschluss für externen Gong/Klingel
30 V AC/DC 1A
- SW- / SW+** Anschluss Etagentaster
- BUS 1 / BUS 2** Anschluss BUS
- 24 V / GND** Anschluss externe Stromversorgung

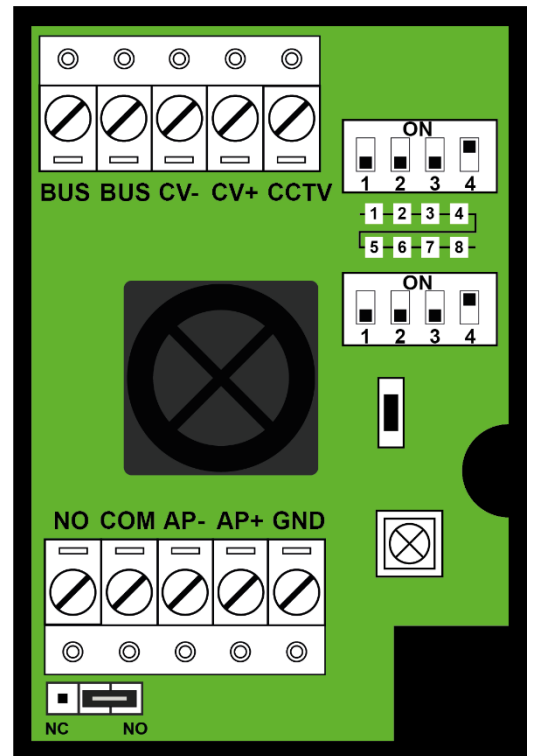
DIP-Schalter

DIP-Schalter 1 bis 5:

- Adressen der angeschlossenen Video-Innenstationen

IS*	DIP	IS*	DIP	IS*	DIP	IS*	DIP
1	00000	2	10000	3	01000	4	11000
5	00100	6	10100	7	01100	8	11100
9	00010	10	10010	11	01010	12	11010
13	00110	14	10110	15	01110	16	11110
17	00001	18	10001	19	01001	20	11001
21	00101	22	10101	23	01101	24	11101
25	00011	26	10011	27	01011	28	11011
29	00111	30	10111	31	01111	32	11111

* Nummer der Video-Innenstation

DIP-Schalter 6 bis 7:

- Die Innenstation auf Master oder Slave (3x) einstellen

Master	Slave 1	Slave 2	Slave 3
00	10	01	11

DIP-Schalter 8:

- Abschlusswiderstand aktivieren, wenn die Video-Innenstation das letzte Gerät am BUS ist.
- Werkseinstellung: aktiviert

0	1
deaktiviert	aktiviert



Abb. 17: Anschlüsse Video-Innenstation



Video-Innenstation als Master oder Slave einrichten:

Sie können die Master- oder Slave-Funktion eines Monitors festlegen. Befinden sich mehrere Monitore an einer Video-Außenstation, ist eine Video-Innenstation als Master einzurichten. Neben dem Türruf zeigt dieser Monitor auch das Kamerabild der Video-Außenstation an. Alle weiteren Video-Innenstationen müssen als Slave-Monitore eingerichtet werden. Diese Video-Innenstationen erhalten nur den Türruf, ohne das Kamerabild anzuzeigen. Wird der Türruf an einer Slave-Video-Innenstation angenommen, wird das Videobild angezeigt und gleichzeitig am Master-Gerät ausgeschaltet.

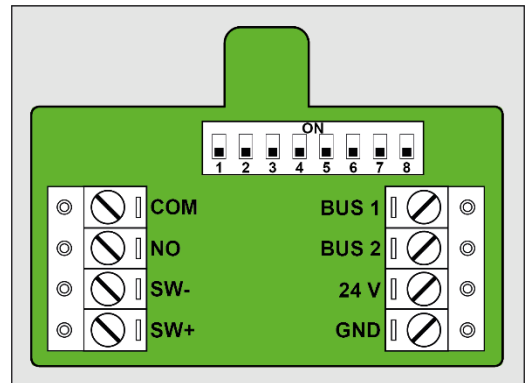
Anschlüsse Versorgungs- und Steuergerät

Anschlussklemmen

N	Neutralleiter
N	Neutralleiter
L	Stromführender Leiter; Phase
L	Stromführender Leiter; Phase
BUS OUT 1	Ausgang Video-Innenstation 1
BUS OUT 2	Ausgang Video-Innenstation 2
optional:	
BUS OUT 3	Ausgang Video-Innenstation 3
BUS OUT 4	Ausgang Video-Innenstation 4
NO / COM / NC	Relais
BUS 1 / 2 (IM)	Eingang Video-Außenstation 1
BUS 1 / 2 (DS)	Ausgang Video-Außenstation 2



Abb. 18: Anschlüsse Versorgungs- und Steuergerät

Inbetriebnahme

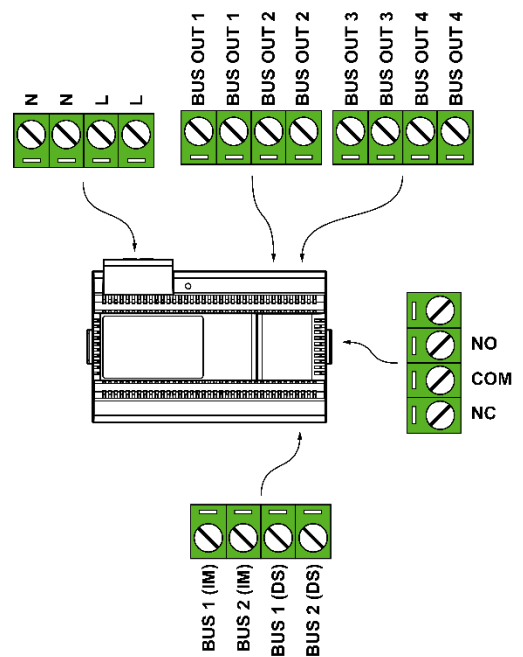

WARNUNG! Lebensgefahr durch elektrischen Schlag.

Beachten Sie bei Arbeiten an Anlagen mit Netzanschluss von 230 V Wechselspannung die Sicherheitsanforderungen nach DIN VDE 0100.



- Das Gerät hat keinen separaten Ein-/Ausschalter. Nachdem die Stromzufuhr hergestellt worden ist, startet die Anlage automatisch.
- Bei Installations- und Wartungsarbeiten ist die Anlage spannungsfrei zu schalten.

- ▶ Installieren Sie Anlage vollständig.
- ▶ Schalten Sie die Netzspannung ein.
Die rote LED des Versorgungs- und Steuergerätes leuchtet.

Konfiguration

Klingeltasten einrichten

Die Klingeltasten der Außenstation haben feste Adressen (siehe Abb. rechts). Jede Video-Innenstation kann einem Klingeltaster zugeordnet werden.

Klingeltaste 1 (oben) Innenstation 10000 00 0 (1 OG)
Klingeltaste 2 (unten) Innenstation 00000 00 0 (EG)

 Mit dem Zubehör TECGET DOOR Tastenmodul 3/4 WE kann die Außenstation auf 3 oder 4 WE erweitert werden, siehe S. 18.



Abb. 19: Klingeltasten einrichten

Namensschild beschriften

Die Namensschilder sind hinter dem Gehäuseoberteil der Video-Außenstation eingelegt.

- ▶ Lösen Sie die Sicherungsschraube mit dem Winkelschraubendreher (im Lieferumfang).
- ▶ Ziehen Sie das Gehäuseoberteil unten von der Rückwand ab.
- ▶ Nehmen Sie das Gehäuseoberteil nach oben hin ab.
- ▶ Entnehmen Sie die Folie. Diese wird mit 4 Nasen gehalten.
- ▶ Beschriften Sie die mitgelieferte Folie mit einem wasserfesten Stift. Alternativ können Sie eine Polyesterfolie individuell ausdrucken und zuschneiden.
- ▶ Legen Sie das Namensschild wieder ein.
- ▶ Schließen Sie die Video-Außenstation.

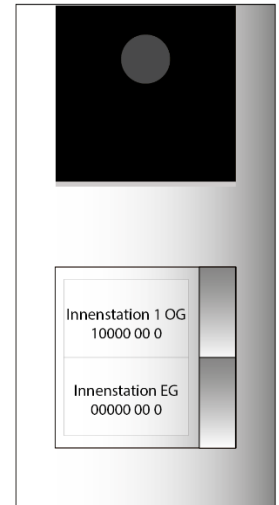







Abb. 20: Namensschild wechseln (Gehäuseoberteil)

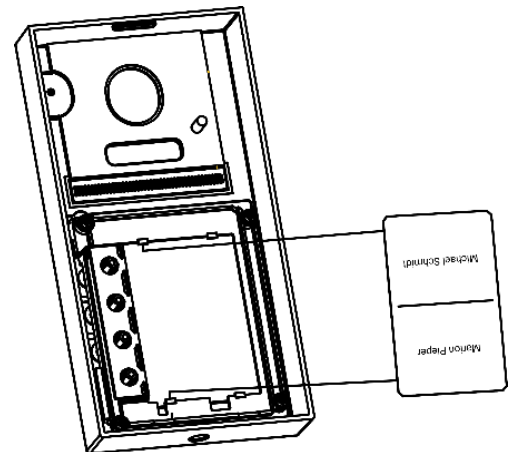



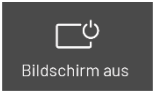

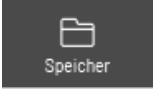



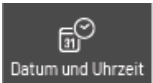

Home Bildschirm

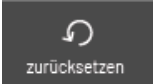
- ▶ Tippen Sie auf den Bildschirm. Der Bildschirm wird automatisch eingeschaltet.
- ▶ Tippen Sie auf den Button Bildschirm aus, um den Bildschirm auszuschalten. Wird kein Button betätigt, schaltet sich der Bildschirm nach 30 s automatisch aus.



Abb. 21: Übersicht Home Bildschirm

- | | | | |
|---|---|----------------|--|
| 1 |  | Intercom | <ul style="list-style-type: none"> ▶ Tippen Sie auf den Button Intercom, um das Menü Intercom (Adressbuch) aufzurufen. <ul style="list-style-type: none"> • Concierge anrufen • weitere Innenstation anrufen (Internruf) • Adressbuch |
| 2 |  | Bildschirm aus | <ul style="list-style-type: none"> ▶ Tippen Sie auf den Button Bildschirm, um den Monitor auszuschalten. |
| 3 |  | Monitor | <ul style="list-style-type: none"> ▶ Tippen Sie auf den Button Monitor, um das Videobild der Videoaußenstation aufzurufen. |
| 4 |  | Speicher | <ul style="list-style-type: none"> ▶ Tippen Sie auf den Button Speicher, um das Menü Speicherverwaltung aufzurufen. <ul style="list-style-type: none"> Interner Speicher: <ul style="list-style-type: none"> • Alle Fotos löschen • auf eine SD-Karte kopieren Micro SD: <ul style="list-style-type: none"> • Alle Fotos löschen • Alle Videos löschen • Micro SD-Karte formatieren |
| 5 |  | Fotos | <ul style="list-style-type: none"> ▶ Tippen Sie auf den Button Fotos, um sich gespeicherte Fotos anzusehen bzw. zu löschen. |

6		Datum und Uhrzeit	▶ Tippen Sie auf den Button Datum und Uhrzeit, um das Datum und/oder die Uhrzeit einzustellen.
7		Videos	▶ Tippen Sie auf den Button Video, um sich gespeicherte Videos anzusehen bzw. zu löschen. Es werden nur Videos auf einer installierten Micro SD-Karte (8-32 GB) gespeichert.
8		Sprache	▶ Tippen Sie auf den Button Sprache, um zwischen deutsch und englisch auszuwählen.
9		Rufton	▶ Tippen Sie auf den Button Rufton, um aus jeweils 6 Ruftönen für Rufe der Videoaußenstation und Internrufen zu wählen.
10		Zurücksetzen	▶ Tippen Sie auf den Button Zurücksetzen, um die Werkseinstellungen zu laden. Alle Videos und Bilder werden auf dem Gerät gelöscht.
11		Uhrzeit	▶ Tippen Sie auf die Uhrzeit bzw. Datum, um das Menü Datum & Uhrzeit aufzurufen.
12		Micro SD-Karte (8-32 GB)	<ul style="list-style-type: none"> • Symbol 1: Micro SD-Karte im Gerät gesteckt • Symbol 2: keine Micro SD-Karte gesteckt • Symbol 3: unformatierte Micro SD-Karte gesteckt
13		Klingelton	<ul style="list-style-type: none"> • Symbol 1: aktiviert • Symbol 2: deaktiviert ▶ Tippen Sie auf das Symbol, um den Klingelton zu de- bzw. aktivieren.
14		automatische Bildspeicherung	<ul style="list-style-type: none"> • Symbol 1: deaktiviert • Symbol 2: aktiviert ▶ Tippen Sie auf das Symbol, um die automatische Bildspeicherung zu de- bzw. aktivieren.
<div style="background-color: #f0f0f0; padding: 10px; border: 1px solid #ccc;">  <ul style="list-style-type: none"> • Speicherformat: .jpg • interner Speicher: max. 100 Bilder • Micro SD-Karte (8-32 GB): max. 1.000 Bilder, abhängig von der Micro SD-Karte (8-32 GB) </div>			
15		automatische Videospeicherung	<ul style="list-style-type: none"> • Symbol 1: deaktiviert • Symbol 2: aktiviert ▶ Tippen Sie auf das Symbol, um die automatische Videospeicherung zu de- bzw. aktivieren.
<div style="background-color: #f0f0f0; padding: 10px; border: 1px solid #ccc;">  <ul style="list-style-type: none"> • Videos können nur bei eingelegter und formatierterer Mikro SD-Karte aufgenommen werden. • 15 s max. Aufnahmezeit • 1.000 Videos, abhängig von der Micro SD-Karte (8-32 GB) • verwendbare Micro SD-Karten: 8 - 32 GB • Speicherformat: .avi </div>			
16		Hintergrundbild	▶ Tippen Sie auf das Symbol, um den Bildschirmhintergrund zu ändern. Zur Auswahl stehen 4 verschiedene Hintergründe.

Einstellungen

Videobildeinstellungen ändern

- ▶ Tippen Sie auf den Bildschirm. Der Startbildschirm wird Ihnen angezeigt.
- ▶ Tippen Sie auf den Button Monitor. Das Videobild der Video-Außenstation wird Ihnen angezeigt.
- ▶ Tippen Sie auf den Button Einstellungen.
- ▶ Verschieben Sie die Schieberegler nach links oder rechts. Veränderungen werden Ihnen sofort angezeigt. Der Bildschirm schaltet sich nach einigen Sekunden automatisch aus.



Abb. 22: Farbeinstellungen

Rufton für Tür- und Internrufe ändern

- ▶ Tippen Sie auf den Bildschirm. Der Startbildschirm wird Ihnen angezeigt.
- ▶ Tippen Sie auf den Button Rufton. Das Menü Rufton wird Ihnen angezeigt.
- ▶ Wählen Sie aus jeweils 6 verschiedenen Ruftönen aus. Der Rufton wird Ihnen sofort vorgespielt.
- ▶ Tippen Sie auf OK, um die Einstellungen zu speichern.
- ▶ Tippen Sie auf den Button Zurück, um das Menü zu verlassen.

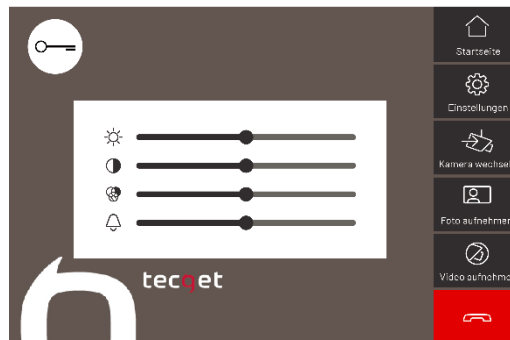

Abb. 23: Rufton einstellen

Klingeltonlautstärke einstellen

- ▶ Tippen Sie auf den Bildschirm. Der Startbildschirm wird Ihnen angezeigt.
- ▶ Tippen Sie auf den Button Monitor. Das Videobild der Video-Außenstation wird Ihnen angezeigt.
- ▶ Tippen Sie auf den Button Einstellungen. Verschieben Sie den Schieberegler Klingeltonlautstärke (1) nach rechts, um die Lautstärke zu erhöhen bzw. nach links zum Verringern. Die Einstellungen werden automatisch gespeichert.

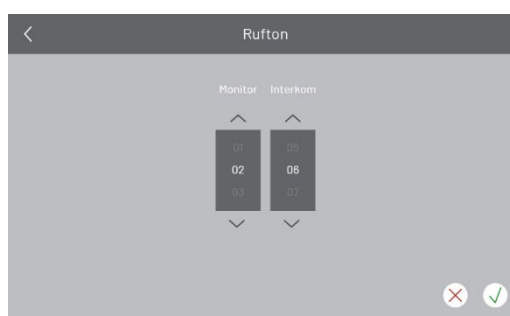

Das Einstellen der Klingeltonlautstärke kann nur bei deaktivierter Sprechverbindung erfolgen.



Abb. 24: Klingeltonlautstärke einstellen

Gesprächslautstärke einstellen

- ▶ Tippen Sie auf den Bildschirm. Der Startbildschirm wird Ihnen angezeigt.
- ▶ Tippen Sie auf den Button Monitor. Das Videobild der Video-Außenstation wird Ihnen angezeigt.
- ▶ Tippen Sie auf den Button Einstellungen.
- ▶ Tippen Sie auf den Button Sprechen, um eine Sprechverbindung mit der Video-Außenstation herzustellen. Das Symbol Klingeltonlautstärke ändert sich in Einstellen der Gesprächslautstärke (1).
- ▶ Verschieben Sie den Schieberegler Gesprächslautstärke nach rechts, um die Lautstärke zu erhöhen bzw. nach links zum Verringern.
- ▶ Tippen Sie auf den Button Sprechen beenden. Die Einstellungen sind gespeichert.

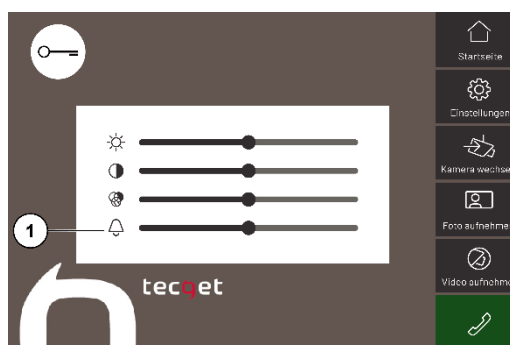

Abb. 25: Gesprächslautstärke einstellen

Datum und Uhrzeit einstellen

- ▶ Tippen Sie auf den Bildschirm. Der Startbildschirm wird Ihnen angezeigt.
- ▶ Tippen Sie auf den Button Datum & Uhrzeit. Das Menü Datum & Uhrzeit wird Ihnen angezeigt.
- ▶ Nehmen Sie Ihre gewünschten Änderungen vor.
- ▶ Tippen Sie auf den grünen Haken, um Ihre Einstellungen zu speichern.

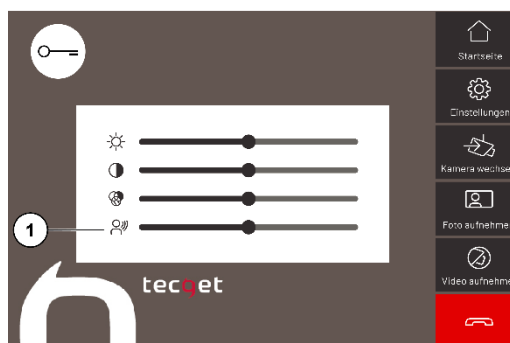

Abb. 26: Menü Datum und Uhrzeit

Sprache ändern



Die Sprachen Deutsch und Englisch stehen zur Auswahl.

- ▶ Tippen Sie auf den Bildschirm. Der Startbildschirm wird Ihnen angezeigt.
- ▶ Tippen Sie auf den Button Sprache. Das Menü Sprache wird Ihnen angezeigt.
- ▶ Nehmen Sie die gewünschten Änderungen vor.
- ▶ Tippen Sie auf den grünen Haken, um Ihre Einstellungen zu speichern.



Abb. 27: Menü Sprache

Werkseinstellungen laden

- ▶ Tippen Sie auf den Bildschirm. Der Startbildschirm wird Ihnen angezeigt.
- ▶ Tippen Sie auf den Button Zurücksetzen.
- ▶ Wählen Sie Zurücksetzen, um die Werkseinstellungen zu laden. Alternativ tippen Sie auf Abbrechen, um den Vorgang abubrechen.



Abb. 28: Werkseinstellungen laden

Bedienung

Interkom (Internrufe)

Sie können mit der Funktion Interkom weitere Video-Innenstation rufen.

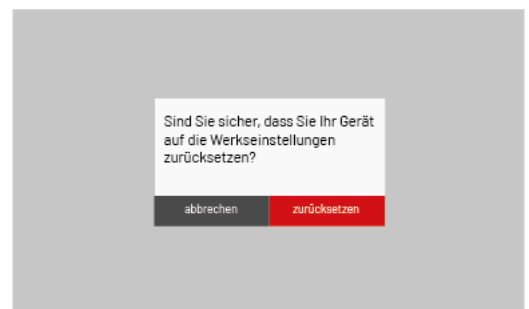
- ▶ Tippen Sie auf den Button Interkom. Das Menü Interkom öffnet sich.
- ▶ Wählen Sie aus der Adressliste einen Kontakt aus.

i Name in der Adressliste ändern:

- ▶ Tippen Sie auf einen Kontakt in der Liste.
- ▶ Tippen Sie auf den Button Tastatur.
- ▶ Vergeben Sie für Ihren Kontakt einen Namen.
- ▶ Tippen Sie auf OK. Der Name ist gespeichert.

- ▶ Tippen Sie auf den Button Anrufen. Eine Sprechverbindung wird hergestellt.
- ▶ Tippen Sie auf den Button Anruf beenden, um das Gespräch zu beenden.



Abb. 29: Menü Interkom

Eingehender Türruf

Eine Klingeltaste an der Videoaußenstation wurde gedrückt. Die Innenstation klingelt und das Videobild der Videoaußenstation wird aufgeschaltet. Bei aktivierter automatischer Bildspeicherung wird ein Bild gespeichert.

- ▶ Tippen Sie auf den Button Sprechen (6), um eine Sprechverbindung mit der Videoaußenstation herzustellen. Alternativ können Sie auch auf die Schnellwahltaste Sprechen tippen, um eine Sprechverbindung aufzubauen.
- ▶ Tippen Sie auf die Buttons Foto (4) oder Video aufnehmen (5), um ein weiteres Bild bzw. Video zu speichern.

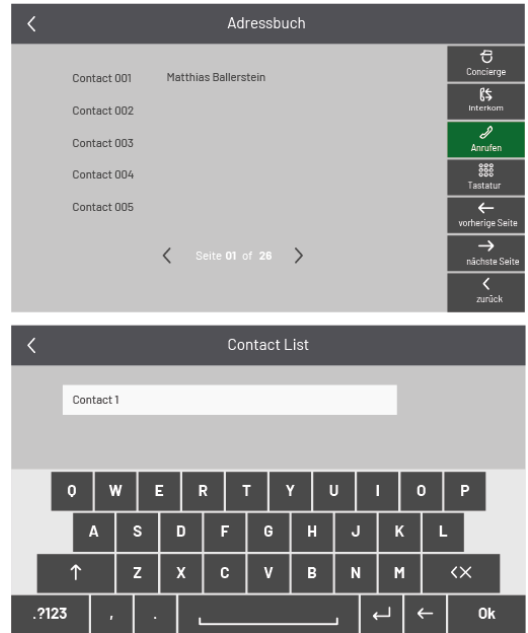
i Die max. Aufnahmelänge pro Video beträgt 15 s.

- ▶ Tippen Sie während dem Gespräch auf den Button Einstellungen (2), um Farbe, Kontrast, Helligkeit und Gesprächslautstärke einzustellen.
- ▶ Tippen Sie auf den Button Kamera wechseln (3), um zwischen verschiedenen Kameras auszuwählen, wenn mehr als eine Video-Außenstation installiert ist.
- ▶ Tippen Sie auf den Button Türöffner (7), um den automatischen Türöffner auszulösen. Alternativ tippen Sie auf die Schnellwahltaste Türöffner.
- ▶ Tippen Sie auf den Button Gespräch beenden (8), um das Gespräch zu beenden. Alternativ können Sie auch auf die



Abb. 30: Türruf

Schnellwahltaste Sprechen tippen, um eine Sprechverbindung zu beenden.



Abb. 31: Anzahl verpasste Türrufe

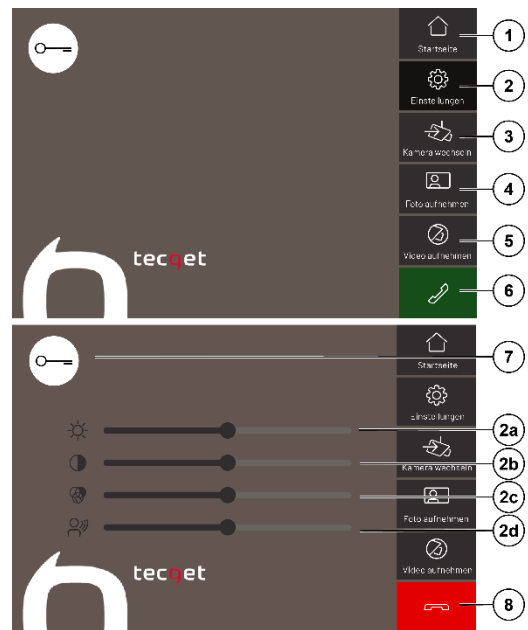

Verpasster Türruf:

Eine rot oder grün blinkende LED signalisiert einen verpassten Türruf. Bei aktivierter automatischer Bildspeicherung, wird ein Videobild automatisch gespeichert und Ihnen angezeigt.

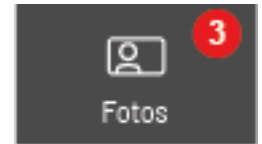
- ▶ Tippen Sie auf den Bildschirm, um den Bildschirm einzuschalten.
- ▶ Tippen Sie auf den Button Fotos, um sich das Bild des verpassten Türruf anzusehen. Die Anzahl der verpassten Türrufe wird Ihnen oberhalb des Buttons Fotos angezeigt. Im Menü Fotos werden die Bilder mit einem Ausrufezeichen markiert.

Bilddaten verwalten

Im Menü Fotos oder Videos können Sie folgende Funktionen ausführen:

- Listenanzeige aller gespeicherten Fotos und Videos
- Bilder anzeigen durch Step-Funktion
- automatischer Bilddurchlauf (Auto-Wiedergabe)
- Auswahl einzelner Fotos oder Videos zum Löschen
- Löschen ganzer Bild- und Videogruppen pro Seite



Abb. 32: Bilddaten verwalten

Menü Speicher

Im Menü Speicher können Sie folgende Funktionen ausführen:

- Fotos auf eine Micro SD-Karte (8-32 GB) kopieren
 - alle Fotos und Videos mit einmal löschen
 - Micro SD-Karte (8-32 GB) formatieren
- ▶ Tippen Sie auf den Bildschirm. Der Startbildschirm wird Ihnen angezeigt.
 - ▶ Tippen Sie auf den Button Speicher. Das Menü Speicher wird Ihnen angezeigt.



Abb. 33: Menü Interkom

Reinigung



ACHTUNG! Funktionsverlust durch Kurzschluss und Korrosion.

Wasser und Reinigungsmittel können in das Gerät eindringen. Elektronische Bauteile können durch Kurzschluss und Korrosion beschädigt werden.
Vermeiden Sie das Eindringen von Wasser und Reinigungsmitteln in das Gerät. Reinigen Sie die Geräte mit einem trockenen oder angefeuchteten Tuch.



ACHTUNG! Beschädigung der Geräteoberfläche.

Aggressive und kratzende Reinigungsmittel beschädigen die Oberfläche.
Verwenden Sie keine aggressiven und kratzenden Reinigungsmittel. Entfernen Sie stärkere Verschmutzungen mit einem pH-neutralen Reinigungsmittel.

Konformität



Konformitätserklärungen sind abrufbar unter www.tecget.de.

Entsorgungshinweise



Entsorgen Sie das Gerät getrennt vom Hausmüll über eine Sammelstelle für Elektronikschrott.
Die zuständige Sammelstelle erfragen Sie bei Ihrer Gemeindeverwaltung.



Entsorgen Sie die Verpackungsteile getrennt in Sammelbehältern für Pappe und Papier bzw. Kunststoff.

Kontaktadresse

tecget
DOOR

Hergestellt für:

tecget GmbH

Schafjückenweg 1

26180 Rastede

Tel.: +49 421 94803880